

Энергонезависимый септик «Дрена - БИО 15»

- Производительность - 3000 л/сутки (3м³)
- Количество человек - до 15
- Размеры:
 - Длина - 3000 мм
 - Ширина - 1450 мм
 - Высота: 1750 мм
- Материал - листовый пластик
- Толщина стенки - 8 мм
- Количество камер - 3
- Требуется почвенной доочистки стоков

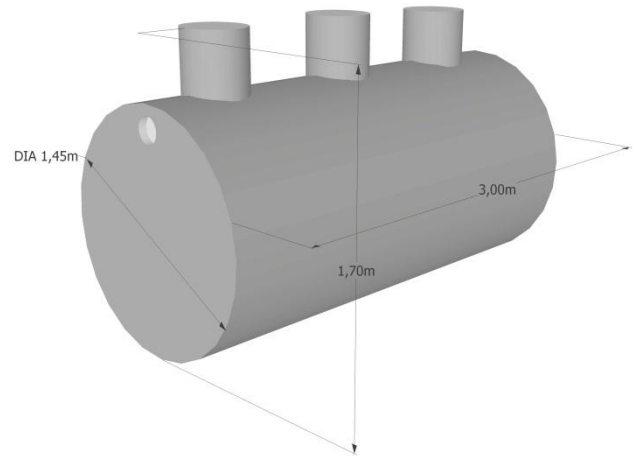

Монтажная схема септика «Дрена-БИО 15»

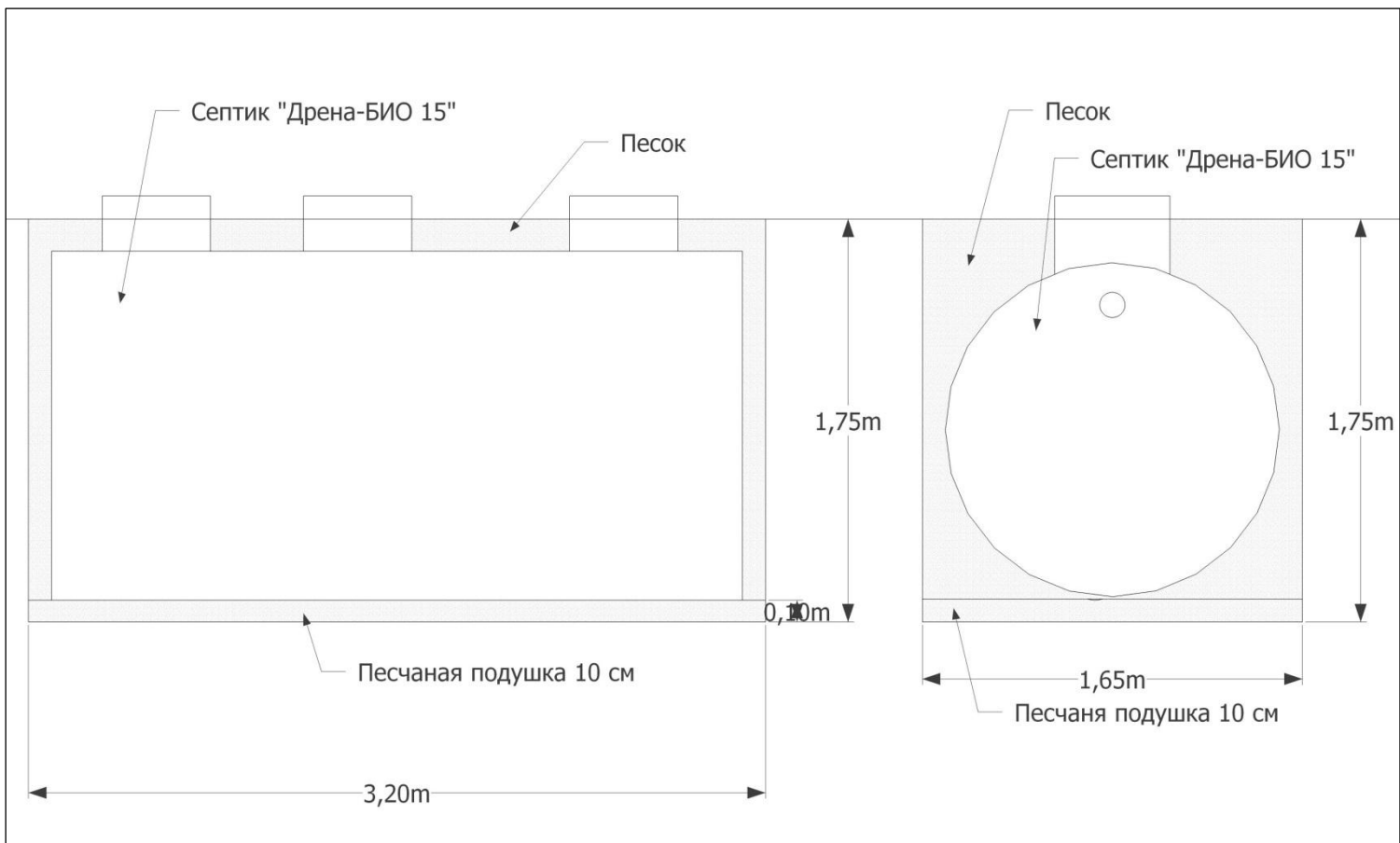

Цена: 86 000 руб.

